

Pistol de ungere manuală, pistol de ungere 500ml



Pro-Tech
shop

Instrucțiuni de utilizare
Traducerea instrucțiunilor originale

Citiți acest manual de instrucțiuni înainte de prima utilizare.

Utilizatorul este obligat să ia cunoștință de toate instrucțiunile necesare pentru utilizarea normală și pentru suprasarcină și să accepte toate riscurile care pot apărea în timpul suprasarcinei.



NOTĂ!!!

Datorită îmbunătățirii continue a produsului, fotografiile și desenele din acest manual sunt doar în scop ilustrativ și pot fi diferite de produsul achiziționat. Aceste diferențe nu pot constitui un motiv de plângere.

NOTĂ!!!

Prima punere în funcțiune a acestui echipament este, în sensul acestui manual, un pas legal în care utilizatorul, în mod liber și voluntar recunoaște că a citit cu atenție aceste instrucțiuni, că înțelege semnificația lor și că este conștient de toate implicațiile.

INFORMAȚII GENERALE

Un lubrifiant este un dispozitiv utilizat pentru lubrifierea uleiului sau a grăsimii sub presiune. Acesta este conceput pentru toate lucrările de atelier în care sunt necesare precizie și acuratețe.

INSTRUCȚIUNI GENERALE PRIVIND SIGURANȚA LA LOCUL DE MUNCĂ

Foc!

O presiune excesivă poate rupe capul mașinii de scris și accesoriul acesteia.

Nu folosiți forța atunci când acționați clichetul manual. Nu folosiți cabluri de prelungire sau alte mijloace ajutătoare.

Foc!

Presiunea excesivă asupra lubrifiantului poate deteriora lubrifiantul, eventual și rulmentul și mașina! Respectați instrucțiunile de întreținere și service furnizate de producătorul mașinii.

Foc!

Echipamentul deteriorat poate provoca vătămări corporale și daune materiale!

Furtunurile de înaltă presiune nu trebuie să fie îndoite, răsucite sau întinse. În timpul perioadei de suprasarcină, verificați dacă accesoriile prezintă semne de uzură, fisuri sau alte deteriorări. Accesoriile deteriorate trebuie înlocuite imediat.

ASAMBLARE

Presa este livrată complet asamblată în funcție de model și posibil să fie montate sau nu echipamente suplimentare.

Sfat

La asamblare, asigurați-vă că accesoriul este curat și bine conectat la capul preseii. Utilizați agenți de etanșare și lipire adecvați (de exemplu, pastă de teflon). Atunci când înlocuiți tubul duzei sau tava furtunurile nu trebuie să deșurubeze supapa din capul pistolului de lubrifiere.

AVERTISMENT: ÎNAINTE DE A ÎNCEPE PENTRU PRIMA DATĂ, VERIFICAȚI DACĂ TAVA NU ESTE DETERIORATĂ ȘI DACĂ ARE TOATE PIESELE NECESARE PENTRU UTILIZARE.

AVERTISMENT: NU DESCHIDEȚI NICIODATĂ LUBRIFICATORUL SUB PRESIUNE!!!

UMPLEREA MĂNILOR

Deșurubați capul mortarului, puneți mortarul în puțul de ungere, asigurați-vă că vârful mortarului este scufundat în unsoare pentru a nu aspira stomacul, și trageți de mâner. Apoi, strângeți parțial capul pistolului de ungere, scoateți tubul împingând mânerul până la capăt și strângeți capul. Împingeți mânerul în jos până când nu mai iese lubrifianț din gaură. Apoi înșurubați furtunul, eventual înfășurând îmbinarea cu bandă adezivă pentru a proteja furtunul. Pistolul de ungere este acum gata de utilizare.

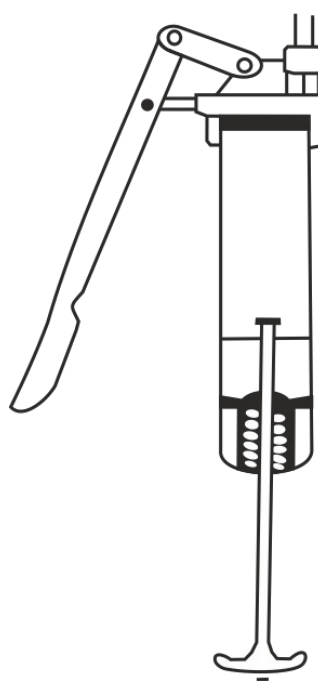
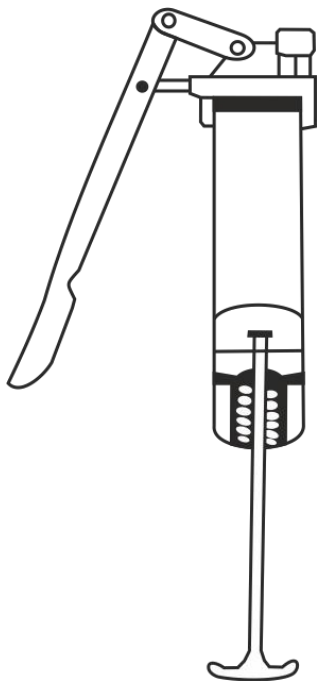
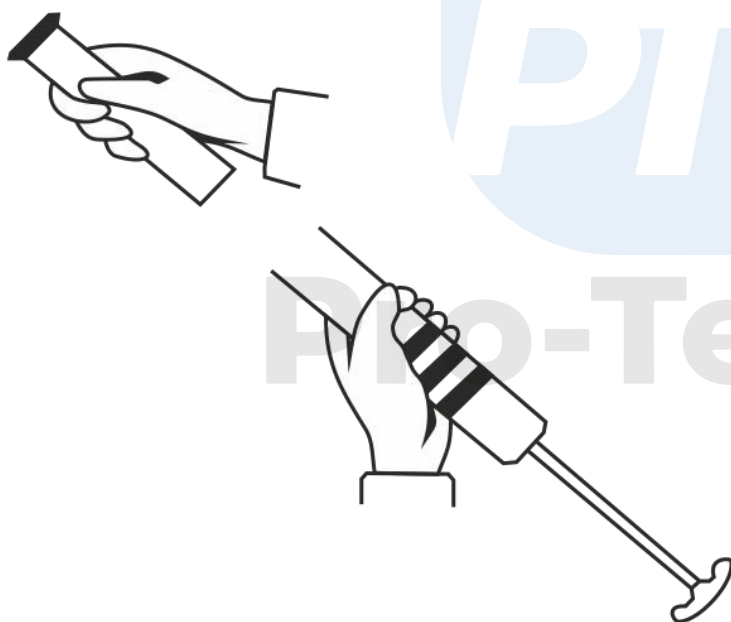

UMPLERE CU UN PISTOL DE UNGERE

Așezați orificiul de umplere al presei de lubrifiere pe supapa de umplere și mențineți-o cu o ușoară contrapresiune.

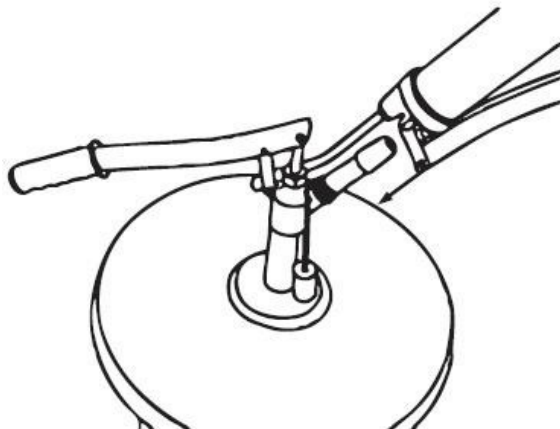

Porniți aparatul și umpleți rezervorul mic. Umplerea poate duce la forțarea tijei de cuplare să iasă din conducta de lubrifiere.

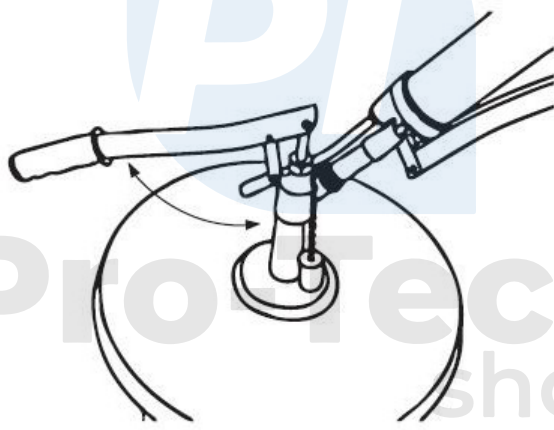

Trageți tija de legătură pentru a activa falca și glisați tija de legătură în a p o i în corpul mânerului.

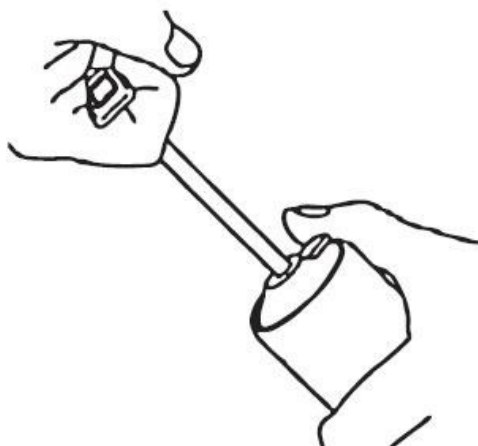

ATENȚIE! Presiunea excesivă poate provoca ruperea capului de lubrifiere și a accesoriilor!

ATENȚIE! Purtați mănuși de protecție și ochelari de protecție atunci când folosiți lubrifianțul.

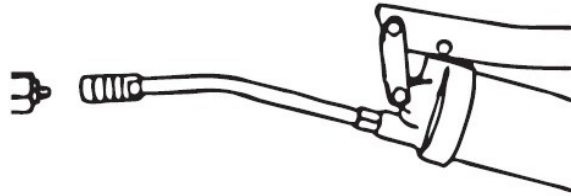

Puneți sistemul hidraulic pe sistemul hidraulic' deja pe și peste lubrificatoare.

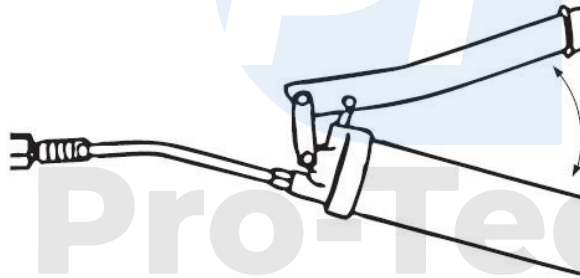

Lubrificați prin controlul baghetei manuale.

